

AQUA4D®

H-A PRO 100



Manual de usuario

2024 v2



TABLA DE CONTENIDOS

Instrucciones de seguridad	3
Introducción	4
Contenidos del paquete	4
Instalación	5
Unidad de control - uso	11
Solución de problemas	13
Contacto	14





INSTRUCCIONES DE SEGURIDAD

Sólo personal calificado está autorizado para realizar la instalación, puesta en marcha, configuración y mantenimiento de los sistemas AQUA4D®. Debe haber recibido la autorización del operador para realizar las operaciones específicas. Las conexiones eléctricas de las cajas de control electrónico (Comando), así como la instalación de las Unidades de Tratamiento (UT), sólo podrán ser establecidas por personal especializado.

Este personal deberá haber leído este manual de funcionamiento y deberá cumplir las instrucciones contenidas en el mismo. Antes de poner en servicio el sistema, comprobar nuevamente que todas las conexiones se hayan establecido correctamente y que los cables eléctricos y accesorios de tuberías no estén dañados.

No opere máquinas dañadas y asegúrese de protegerlas contra una puesta en marcha accidental. Marque estas máquinas como defectuosas. Cualquier reparación no prevista en este manual sólo podrá ser realizada por un servicio postventa autorizado. El sistema AQUA4D® fue construido e inspeccionado de acuerdo con nuestros requisitos de calidad y salió de nuestras instalaciones en perfectas condiciones técnicas, cumpliendo con las directivas y normas técnicas y de seguridad europeas aplicables.

Como instalador y/o usuario, usted es responsable de cumplir con las instrucciones de seguridad establecidas en las instrucciones de instalación de este manual y las normas y directivas locales. A veces verá el sistema escrito como "PRO" todo en mayúscula o como una palabra normal, "Pro", todo depende del estado de ánimo flexible del departamento de Marketing.

Si su sistema AQUA4D® necesita ser reparado, límpielo antes de devolverlo al servicio postventa y utilice el embalaje original.

INTRODUCCIÓN

El equipo de AQUA4D está muy contento de que elija confiar en nuestro producto y adquirir un sistema PRO 100 para su explotación. La serie PRO ha sido diseñada específicamente para ser equipada en redes de alto caudal de agua.



Realizamos pruebas en EE. UU., Brasil, España y, por supuesto, Suiza, donde se encuentra nuestra empresa. Diversos terrenos y experiencias nos enseñaron a afrontar los múltiples desafíos del riego moderno.

Este documento lo ayudará a instalar y comenzar a usar su sistema AQUA4D PRO, pero no dude en llamar a su contacto o distribuidor de AQUA4D si necesita ayuda; estaremos encantados de ayudarlo a comenzar y mejorar la forma en que puede regar con AQUA4D.

CONTENIDOS DEL PAQUETE

- 1x H-A PRO
- 2x Compensador de alineación
- 1x Juego de tuercas y tornillos
- 1x Varilla y cable de puesta a tierra
- 1x Folleto de documentación

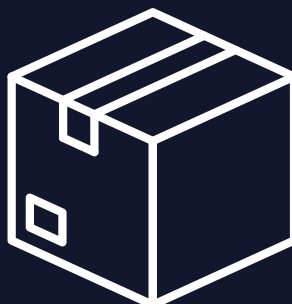

INSTALACIÓN

Este documento cubrirá todos los puntos para configurar su nuevo sistema AQUA4D PRO para un funcionamiento óptimo. Lea el documento completo antes de comenzar a trabajar en el sistema.

Instrucciones de seguridad y equipo requerido.

La estructura vacía, no conectada a la red de agua, pesa alrededor de 125 kg. Se recomienda al menos 2 personas para su instalación, utilizando equipos de elevación adecuados como polipasto o grúa. Para fijar las bridas, se requieren las siguientes herramientas o equivalentes:

- Llave dinamométrica equipada con un casquillo de 30 mm
- Llave de 30 mm
- Nivel
- Destornillador Philips 2 (PH2)
- Llave ajustable

Para un funcionamiento y estabilidad óptimos, el sistema debe instalarse sobre una losa de hormigón con al menos 80 cm de espacio libre a su alrededor para permitir una instalación cómoda y un acceso para el mantenimiento. Los pies de la estructura se pueden ajustar si es necesario. Utilice su nivel para comprobar que el sistema esté recto. El sistema está clasificado para una presión máxima de 10 bares (145 psi). No exceda esta limitación.

Especificaciones mecánicas



Diagrama general



1. Estructura Principal
2. Entrada de agua Brida DN 200
3. Salida de agua Brida DN 200
4. Antenas de comunicación y GPS
5. Caja de alimentación
6. Pie ajustable
7. Unidad de control
8. Compensadores de alineación
9. Cable de tierra => a varilla de tierra

Conexión de la entrada y salida de agua.

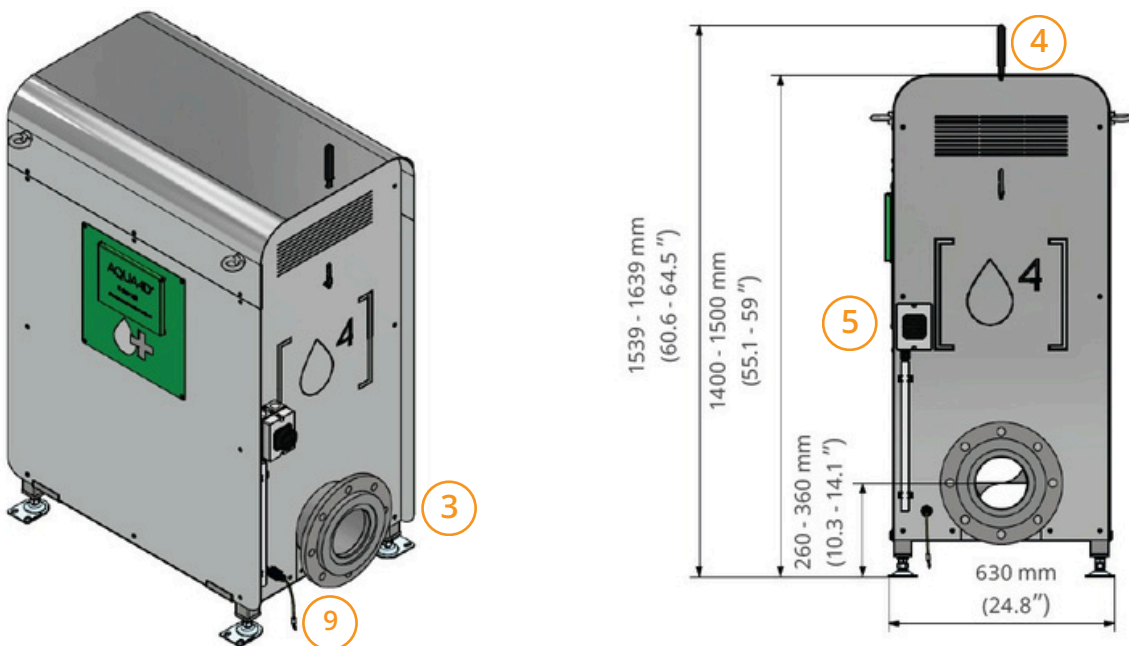
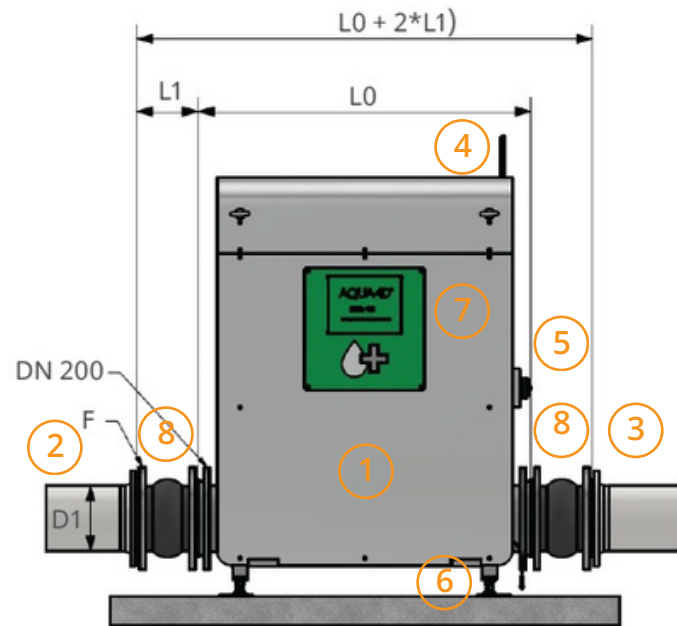
Las bridas de entrada y salida de agua son del tipo DN 200. Necesitará bridas equivalentes en las tuberías de conexión de su red de agua. Si su red es de un tamaño diferente, hay adaptadores disponibles. Comuníquese con su proveedor local o con el soporte de AQUA4D si necesita más instrucciones sobre este asunto.

Tanto la entrada como la salida utilizarán el mismo método de montaje en la red de agua existente.

Conecte la entrada/salida con su contraparte y asegure un buen sellado entre las tuberías. Utilice las tuercas y tornillos suministrados, 8 de cada uno por lado, no los apriete al principio, simplemente colóquelos alrededor de la brida. Luego comience a apretar los tornillos progresivamente hasta alcanzar 60 Nm con su llave dinamométrica.

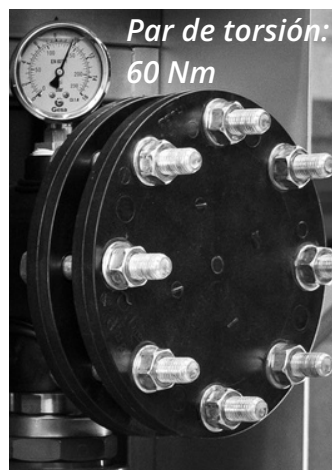

Conexión de la antena

El sistema PRO requiere dos antenas, una para GPS (localización) y otra para LTE-M (datos). Una ya está montada y lista para funcionar, la otra se encuentra en el lateral del sistema o en los accesorios. casilla, si corresponde.

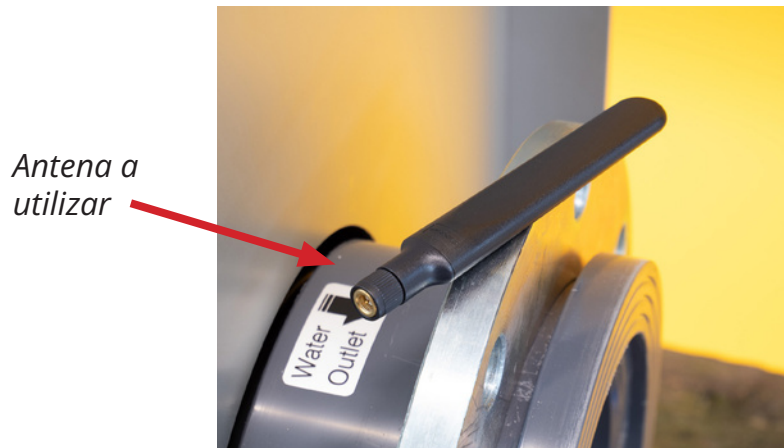

Separe la antena y atorníllela en el conector superior, encima del orificio perforado en el panel de la cubierta superior.



La antena ahora está conectada a la unidad de control y podrá comunicarse si hay una red LTE-M disponible en el área.

Conexión de la fuente de alimentación

El sistema debe estar conectado a la red eléctrica. Es necesario conectar 3 cables a la caja de alimentación, Línea de fase (L), Neutro (N) y Tierra (PE). • En primer lugar, asegúrese de que la alimentación esté apagada en la caja de interruptores principal para evitar lesiones eléctricas.

Abra la caja de alimentación en el costado del AQUA4D PRO, quitando los dos tornillos en la parte superior e inferior.



Hay un prensaestopas exclusivo para su cable de alimentación. Pasar el cable por él con una longitud suficiente para poder trabajar cómodamente. Luego pela el cable 5cm de aislamiento (total) y los hilos de cobre 1 cm.

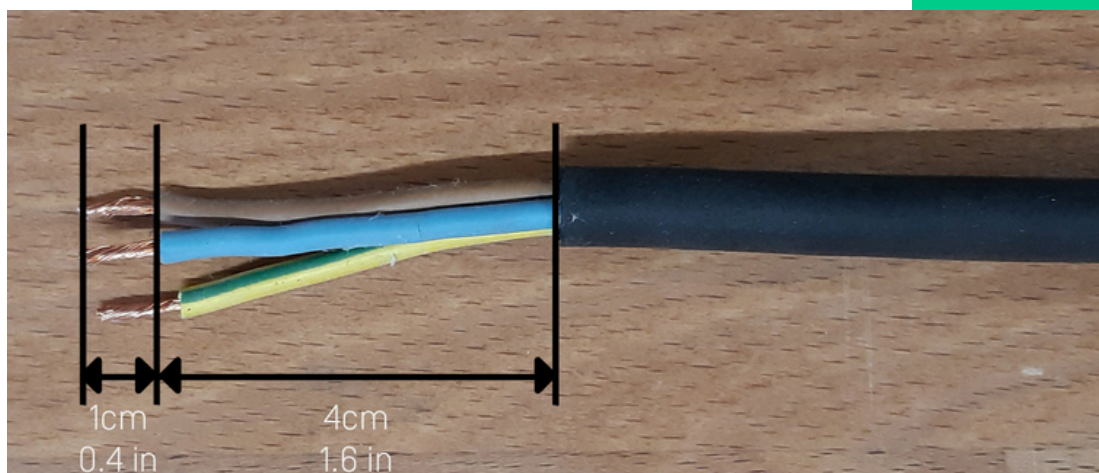

A continuación, puedes ver en la imagen de la izquierda el estado inicial de la caja al abrirla. El cable del prensaestopas derecho es el que necesitas equipar, como en la imagen del lado derecho. Inserte los cables en su puerto correspondiente según las marcas del bloque de conexión.

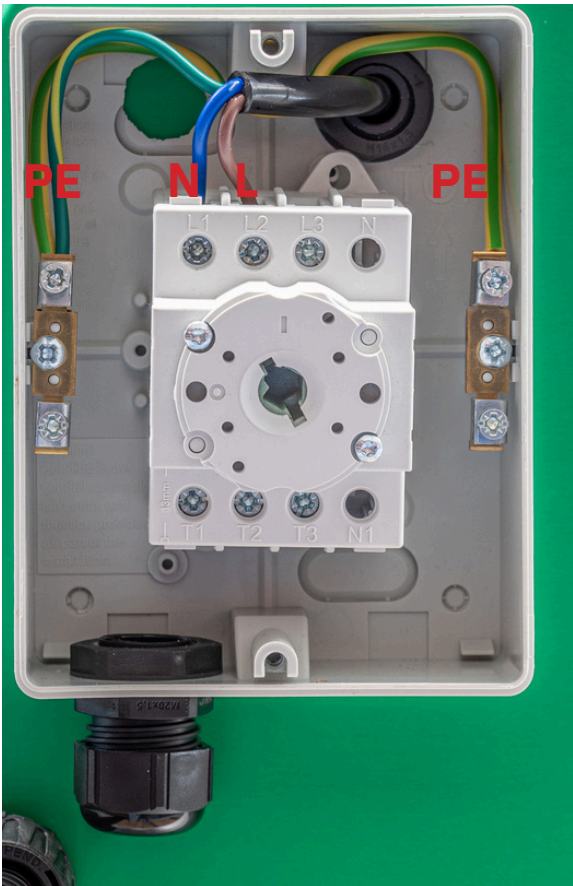

Antes de insertar el cable de alimentación

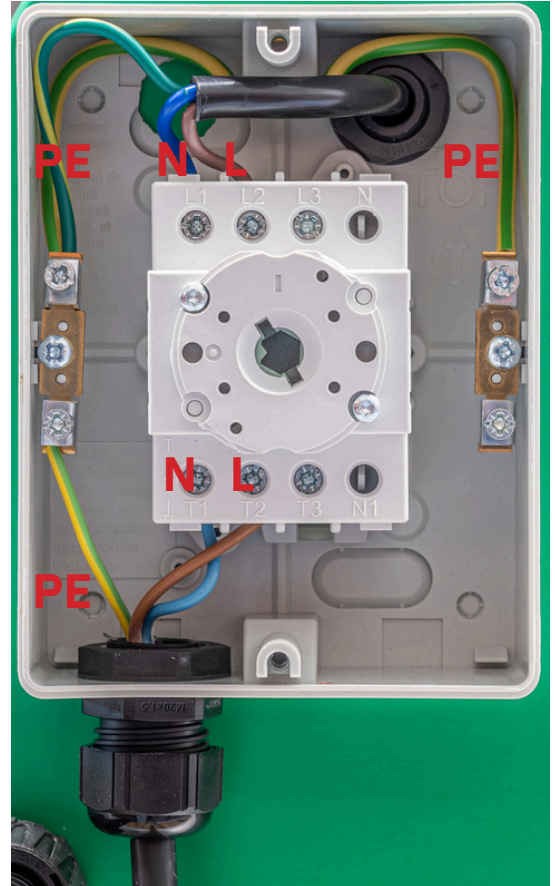
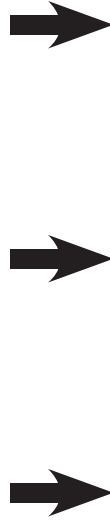

Después de la conexión del cable de alimentación se ha completado

T1 = L1 = cable **L** T2 = L2 = cable **N**

PE en los terminales laterales

Vuelva a colocar la tapa de la caja de alimentación con los dos tornillos y apriételos con el destornillador.

Vuelva a conectar la alimentación (disyuntor) y gire el interruptor giratorio de la caja de alimentación a la posición ON.

La Unidad de Control se inicializará y después de unos segundos el sistema se iniciará automáticamente.

Cable de alimentación insertado, antes de la conexión

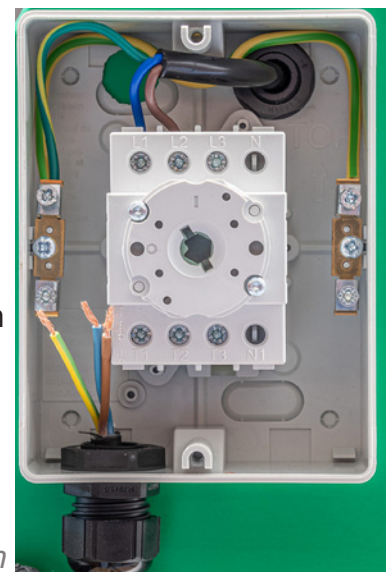

Abriendo el flujo de agua

El sistema ahora está listo para tratar el agua. Para garantizar un inicio suave, aumente el flujo de agua gradualmente para evitar daños a la red de tuberías.

Durante este proceso, si notas alguna fuga en las bridas, detén el flujo de agua y aprieta un poco más los tornillos. Luego comience de nuevo y vea si la fuga desapareció.

Si no puede lograr un sistema estanco, comuníquese con un especialista del soporte de AQUA4D.

Una vez que haya alcanzado el flujo de agua y la presión óptimos para su red, se realizará la instalación de su sistema AQUA4D PRO.

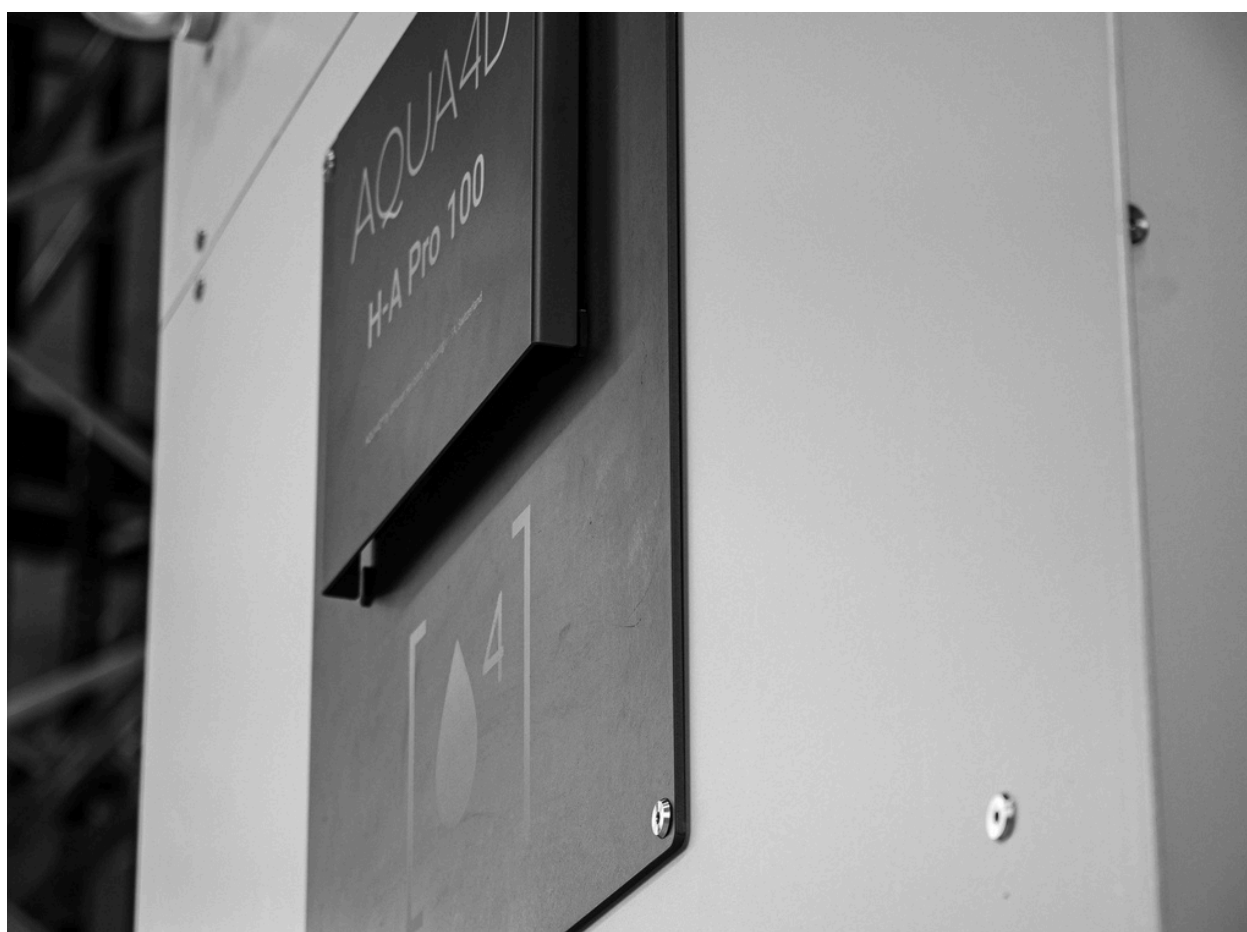

UNIDAD DE CONTROL – USO

La Unidad de Control está preconfigurada en nuestra fábrica y está lista para funcionar tan pronto como se enciende.

Aquí hay una lista de las configuraciones que se pueden cambiar o actualizar si surge la necesidad.

- *Idioma*
- *Tiempo*
- *Fecha*
- *Número de Unidades de Tratamiento conectadas*

Para acceder a estas configuraciones, reinicie la CU usando el ícono de “encendido”  en la pantalla o apagándola y encendiéndola nuevamente con el interruptor eléctrico principal.

El sistema se reiniciará y verá un botón "INICIAR" debajo del logotipo de AQUA4D, presione ese botón para ingresar al menú de inicialización.
(Tenga en cuenta que si no presiona ese botón, la unidad de control se iniciará usando la última configuración conocida).

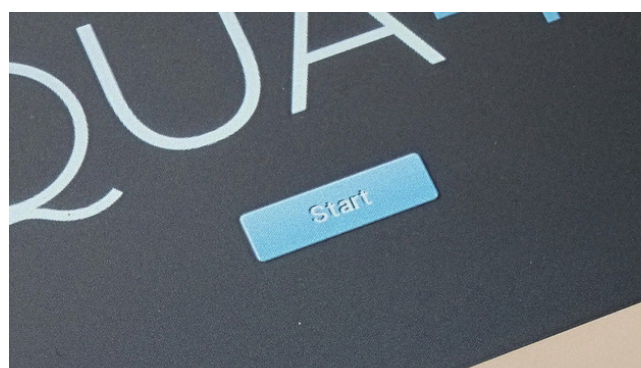

Luego se le guiará a través de las diferentes configuraciones y, cuando haya terminado, la unidad de control pasará a su modo de funcionamiento normal.

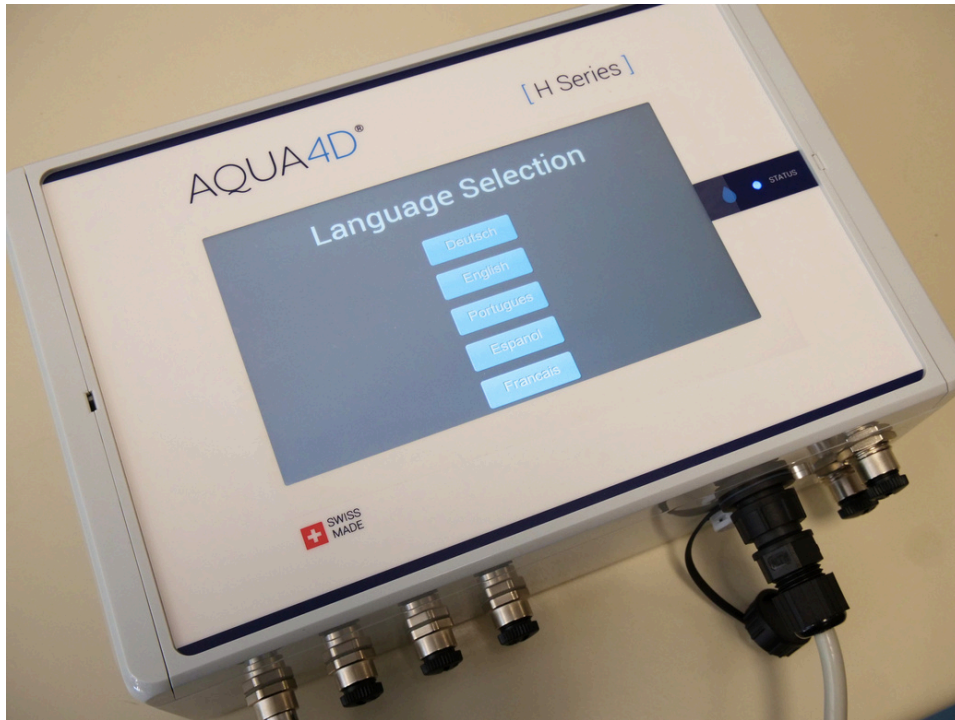

Selección de idioma

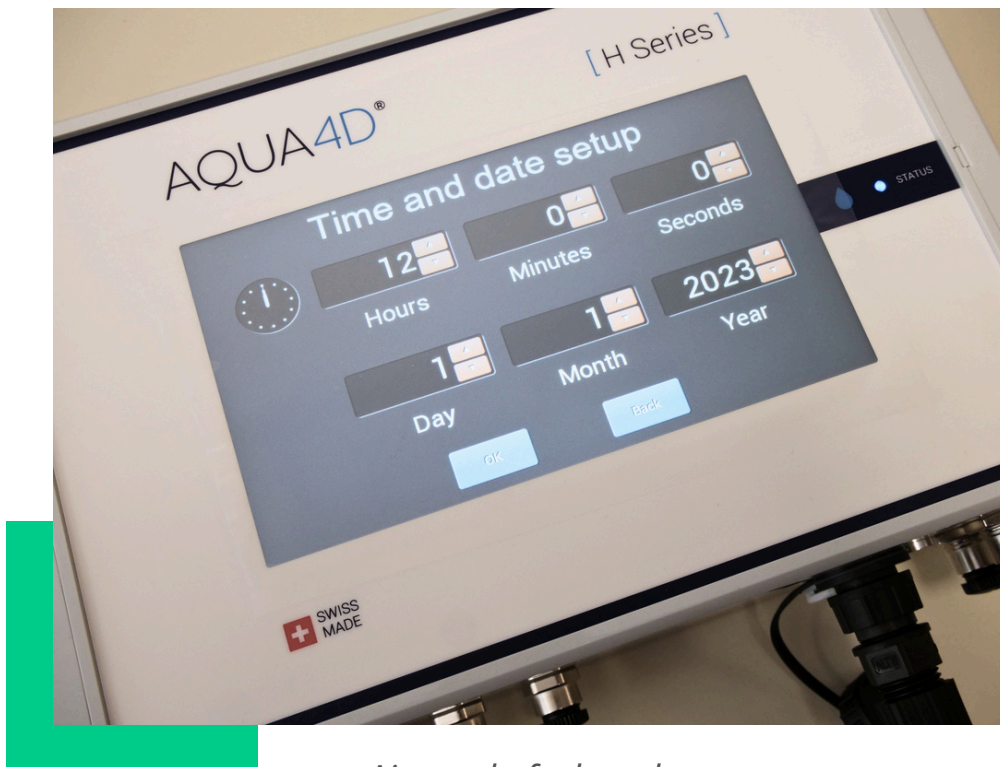

Ajuste de fecha y hora

SOLUCIÓN DE PROBLEMAS

La pantalla de la unidad de control permanece oscura y la luz de "estado" está apagada

Verifique que la fuente de alimentación esté encendida y que el cable de alimentación esté correctamente conectado a la caja de alimentación.

El agua proviene del interior del sistema AQUA4D H PRO.

Detenga el flujo de agua y contacte con su distribuidor o con el soporte de AQUA4D.

No se pueden conectar las bridas

Asegúrese de que sus bridas sean compatibles con un diámetro DN 200, también podemos proporcionarle adaptadores si es necesario.

Sale agua de una de las bridas.

Utilice su llave dinamométrica para verificar que se esté aplicando la fuerza correcta a todos los pernos alrededor de las bridas.

mi problema no está enlistado aquí

Comuníquese con su proveedor o con el soporte de AQUA4D y describa su problema.

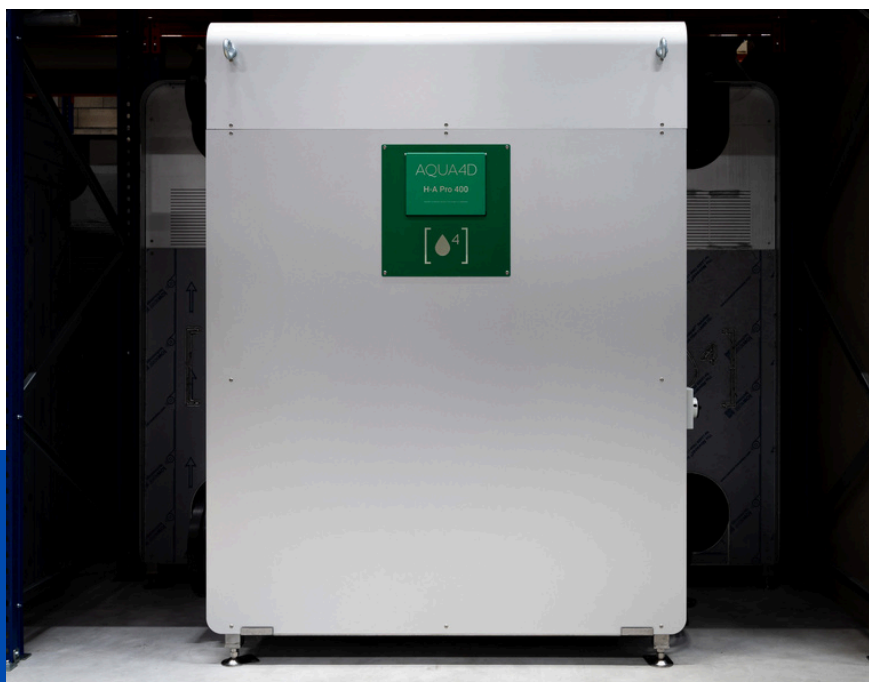

AQUA4D

- by Planet Horizons Technologies SA -



Planet Horizons Technologies SA - AQUA4D

*Ecoparc de Daval A9
3960 Sierre Suiza
+41 27 480 3035
info@aqua4d.com*

Copyright © 2024 AQUA4D® Todos los derechos reservados

www.aqua4d.com