

AQUA4D[®]

H-A PRO 200-300-400



Manuel Utilisateur

v2.1

TABLE DES MATIÈRES

Consignes de sécurité	3
Introduction	4
Contenu du colis	4
Installation	5
Control Unit – utilisation	12
Paramètres	14
Dépannage	15
Contact	16





CONSIGNES DE SÉCURITÉ

Seul le personnel qualifié est autorisé à effectuer l'installation, la mise en service, la configuration et la maintenance des systèmes AQUA4D®. Il doit avoir reçu l'autorisation de l'exploitant pour réaliser les opérations spécifiques. Les branchements électriques des boîtiers de commande électroniques (Command), ainsi que l'installation des Unités de Traitement (TU), ne peuvent être réalisés que par du personnel spécialisé.

Ce personnel doit avoir lu ce manuel d'utilisation et doit se conformer aux instructions qui y figurent. Avant de mettre l'installation en service, vérifiez à nouveau que toutes les connexions ont été correctement établies et que les câbles électriques et les raccords de tuyauterie ne sont pas endommagés.

N'utilisez pas de machines endommagées et veillez à les protéger contre tout démarrage accidentel. Marquez ces machines comme défectueuses. Toute réparation non décrite dans ce manuel ne peut être effectuée que par un service après-vente agréé. Le système AQUA4D® a été construit et inspecté conformément à nos exigences de qualité et a quitté notre installation en parfait état technique, dans le respect des directives et normes techniques et de sécurité européennes en vigueur.

En tant qu'installateur et/ou utilisateur, vous êtes responsable du respect des consignes de sécurité énoncées dans les instructions d'installation de ce manuel ainsi que des normes et directives locales. Vous verrez parfois le système écrit « PRO » en majuscule ou comme un mot ordinaire, « Pro », tout dépend de l'humeur flexible du service marketing.

Si votre système AQUA4D® doit être réparé, veuillez le nettoyer avant de le retourner au service après-vente et utiliser l'emballage d'origine.

INTRODUCTION

L'équipe AQUA4D est très heureuse que vous ayez choisi de faire confiance à notre produit et d'acquérir un système PRO pour votre exploitation. La série PRO a été conçue spécifiquement pour être équipée sur les réseaux à fort débit d'eau.



Nous avons effectué des tests aux États-Unis, au Brésil, en Espagne et bien sûr en Suisse, où notre entreprise est implantée. Différents terrains et expériences nous ont appris à relever les nombreux défis de l'irrigation moderne.

Ce document vous aidera à installer et à commencer à utiliser votre système AQUA4D PRO, mais n'hésitez pas à appeler votre contact ou distributeur AQUA4D si vous avez besoin d'aide, nous serons heureux de vous aider à démarrer et à améliorer la façon dont vous pouvez irriguer avec AQUA4D.

CONTENU DU COLIS

- 1x HA PRO
- 2x compensateur d'alignement
- 1x jeu d'écrous et de boulons
- 1x Valve d'air, 2"
- 1x tige et câble de mise à la terre
- 1x dépliant de documentation

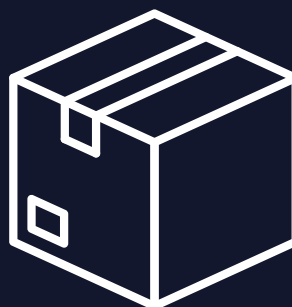

INSTALLATION

Ce document couvrira tous les points pour configurer votre nouveau système AQUA4D PRO pour un fonctionnement optimal. Veuillez lire l'intégralité du document avant de commencer à travailler sur le système lui-même.

Consignes de sécurité et équipement requis

La structure vide, non raccordée au réseau d'eau, pèse environ 200 kg. Il est recommandé d'être installé par au moins 2 personnes, utilisant un équipement de levage adapté tel qu'un palan ou une grue. Pour fixer les brides, les outils suivants ou équivalents sont nécessaires :

- Clé dynamométrique équipée d'une douille de 30 mm
- clé de 30 mm
- Niveau
- Tournevis Philips 2 (PH2)
- Clé à molette

Pour un fonctionnement et une stabilité optimaux, le système doit être installé sur une dalle en béton avec au moins 80 cm d'espace libre autour pour permettre une installation et un accès confortables pour la maintenance. Les pieds de la structure peuvent être ajustés si nécessaire. Utilisez votre niveau pour vérifier que le système est droit. Le système est conçu pour une pression maximale de 10 bars (145 psi). Ne dépassez pas cette limite.

Spécifications mécaniques



H-A Pro 200-400

Ready made system
for **micro-irrigation**
(big water flow)

Vous pouvez consulter les spécifications mécaniques de votre produit sur les fiches techniques correspondantes, disponibles sur notre site Internet.

<https://docs.aqua4d.com/products>

Schéma général

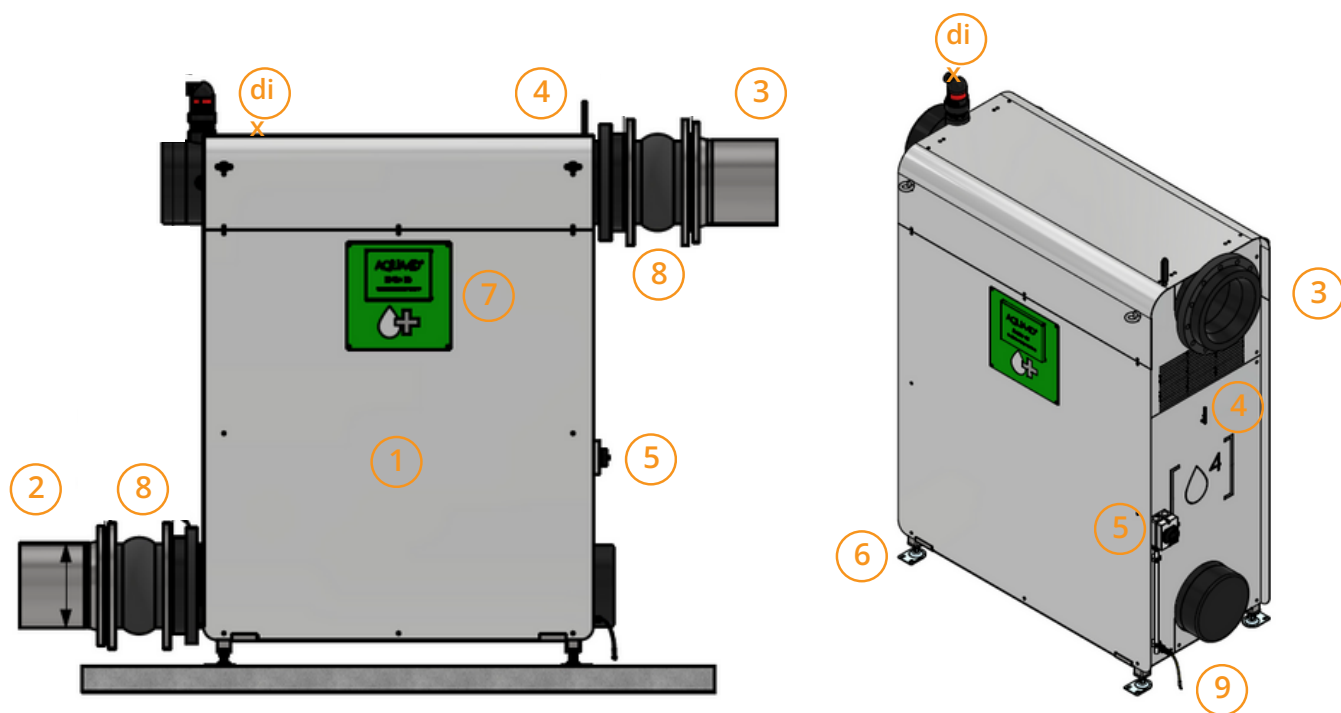

1. Structure principale

2. Bride d'entrée d'eau

3. Bride de sortie d'eau

4. Antennes de communication et GPS

5. Boîtier d'alimentation

6. Pied réglable

7. Unité de contrôle

8. Compensateurs d'alignement

9. Câble de mise à la terre => au piquet de terre

10. Soupape d'air, 2"

Raccordement de l'entrée et de la sortie d'eau

Les brides sur l'entrée et la sortie d'eau sont de type DN, la taille dépend du système que vous avez acquis. Vous aurez besoin de brides équivalentes sur les canalisations de raccordement de votre réseau d'eau. Si votre réseau est d'une taille différente, des adaptateurs sont disponibles. Veuillez contacter votre fournisseur local ou le support AQUA4D si vous avez besoin de plus d'informations à ce sujet. L'entrée et la sortie utiliseront la même méthode de montage sur le réseau d'eau existant.

Connectez l'entrée/sortie avec son homologue et assurez une bonne étanchéité entre les tuyaux. Utilisez les écrous et boulons fournis, 8 de chaque côté, ne les serrez pas au début, placez-les simplement tout autour de la bride. Commencez ensuite à serrer les boulons progressivement jusqu'à atteindre 60 Nm avec votre clé dynamométrique.

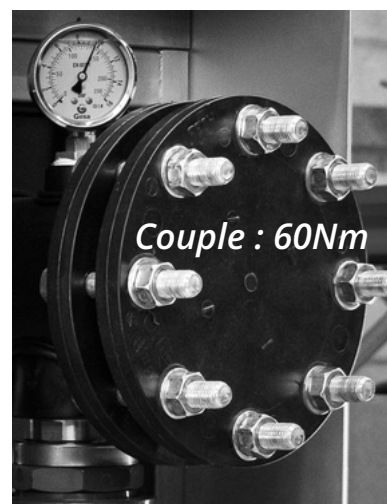

Connecter l'antenne

Le système PRO nécessite deux antennes, une pour le GPS (localisation) et l'autre pour le LTE-M (données). L'une est déjà montée et prête à fonctionner, l'autre est située soit sur le côté du système, soit dans les accessoires. case, le cas échéant.

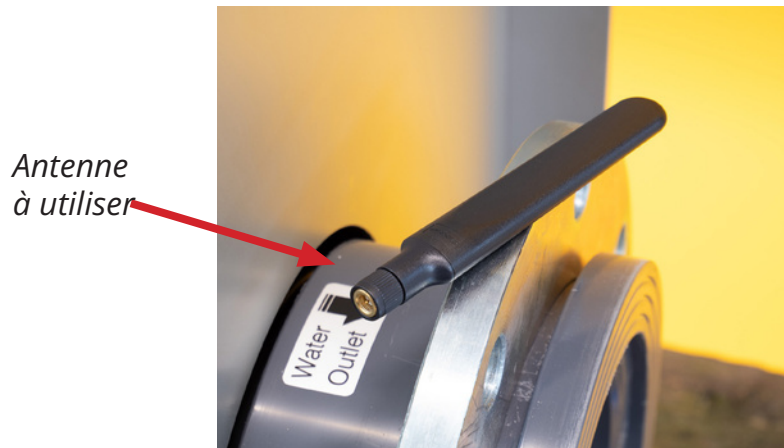

Détachez l'antenne et vissez-la sur le connecteur supérieur, au-dessus du trou percé dans le panneau de couverture supérieur.



L'antenne est désormais connectée à l'unité de contrôle et pourra communiquer si un réseau LTE-M est disponible dans la zone.

Montage de la vanne d'air

L'AQUA4D H-A Pro doit être équipé de la vanne d'alimentation en air, pour évacuer l'air lors du remplissage du système en eau.



Vidéo de montage



- Scannez le QR Code ou cliquez [sur ce lien](#) pour accéder à la vidéo sur YouTube -

Sur le dessus du H-A Pro, il y a un filetage de 2" pour fixer la valve. Utilisez une clé appropriée pour installer la valve. La valve est déjà préparée avec du ruban téflon pour garantir son étanchéité.



Branchement de l'alimentation

Le système doit être connecté au réseau électrique. 3 fils doivent être connectés au boîtier d'alimentation, ligne de phase (L), neutre (N) et terre (PE). • Tout d'abord, assurez-vous que l'alimentation est coupée dans votre boîtier de disjoncteurs principal pour éviter toute blessure électrique.

Ouvrez le boîtier d'alimentation sur le côté de l'AQUA4D PRO, en retirant les deux vis en haut et en bas.

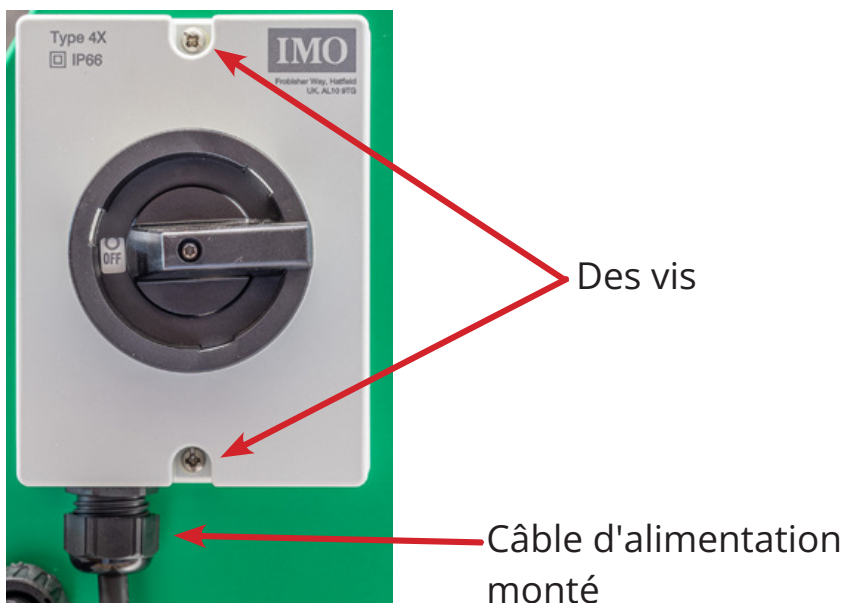

Il existe un presse-étoupe dédié pour votre câble d'alimentation. Passez-y le câble avec une longueur suffisante pour pouvoir travailler confortablement. Dénudez ensuite le câble sur 5 cm d'isolant (au total) et les fils de cuivre sur 1 cm.

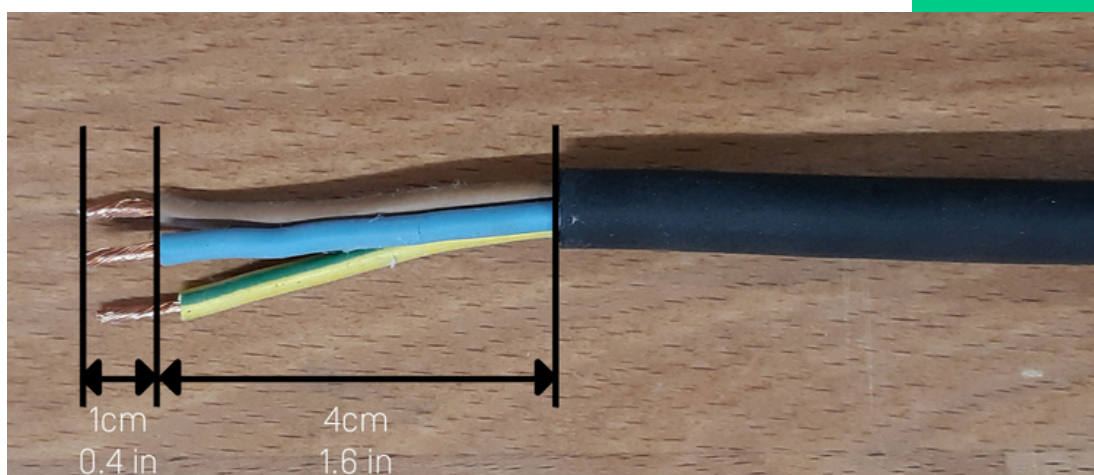

Ci-dessous, vous pouvez voir sur l'image de gauche l'état initial de la boîte lorsque vous l'ouvrez. Le câble dans le presse-étoupe de droite est celui qu'il vous faut équiper, comme sur la photo de droite. Insérez les fils dans leur port correspondant selon les marquages du bloc de connexion.

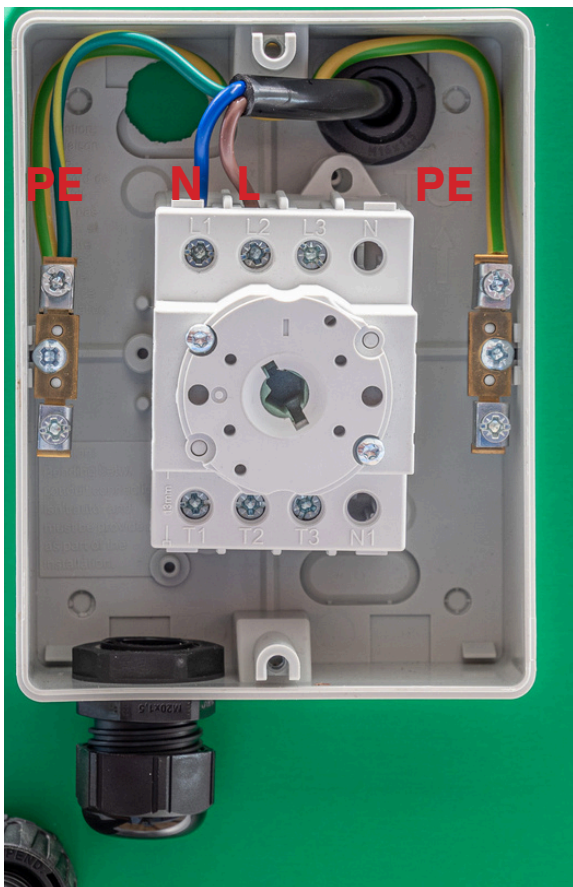

Avant d'insérer le câble d'alimentation

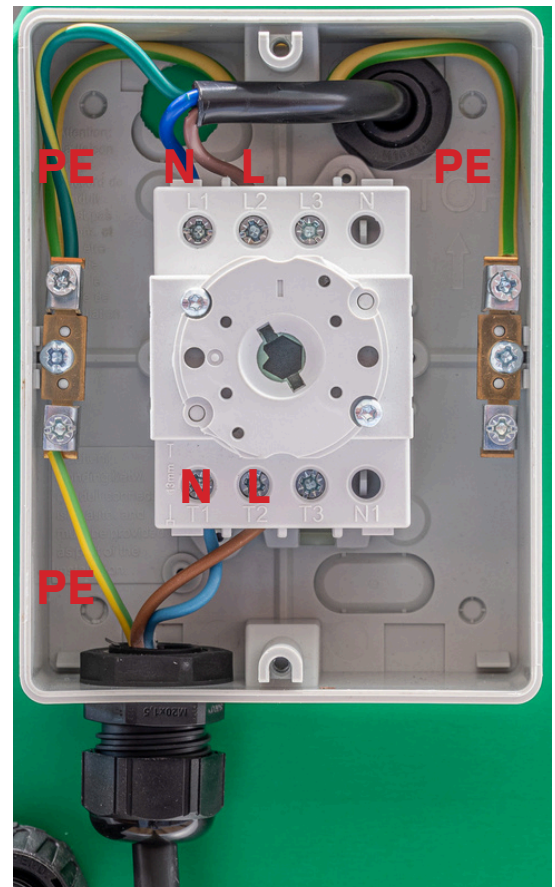
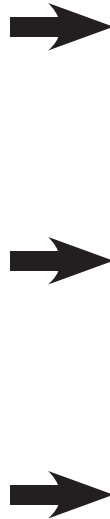

Après la connexion du câble d'alimentation

T1 = L1 = fil **L** T2 = L2 = fil **N** **PE** sur les bornes latérales

Remettez le couvercle du boîtier d'alimentation avec les deux vis et serrez-les avec votre tournevis.

Remettez le courant (disjoncteur) et tournez l'interrupteur rotatif du boîtier d'alimentation en position ON.

L'unité de contrôle s'initialisera et après quelques secondes, le système démarrera automatiquement.

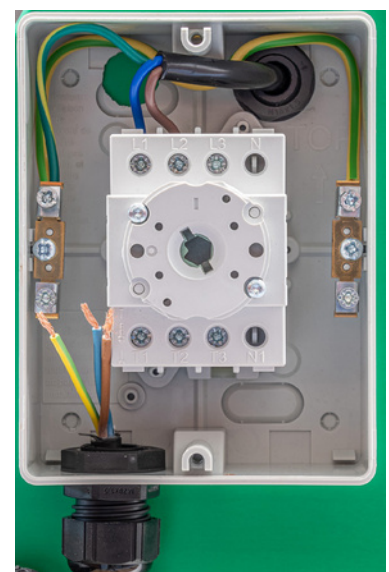

Câble d'alimentation inséré, avant la connexion

Ouverture du débit d'eau

Le système est maintenant prêt à traiter l'eau. Pour garantir un démarrage en douceur, augmentez progressivement le débit d'eau pour éviter d'endommager le réseau de tuyauterie.

Pendant ce processus, si vous remarquez une fuite sur les brides, arrêtez le débit d'eau et serrez un peu plus les boulons. Puis recommencez et voyez si la fuite a disparu.

Si vous ne parvenez pas à réaliser un système étanche, veuillez contacter un spécialiste du support AQUA4D.

Une fois que vous avez atteint le débit et la pression d'eau optimaux pour votre réseau, l'installation de votre système AQUA4D PRO est terminée.

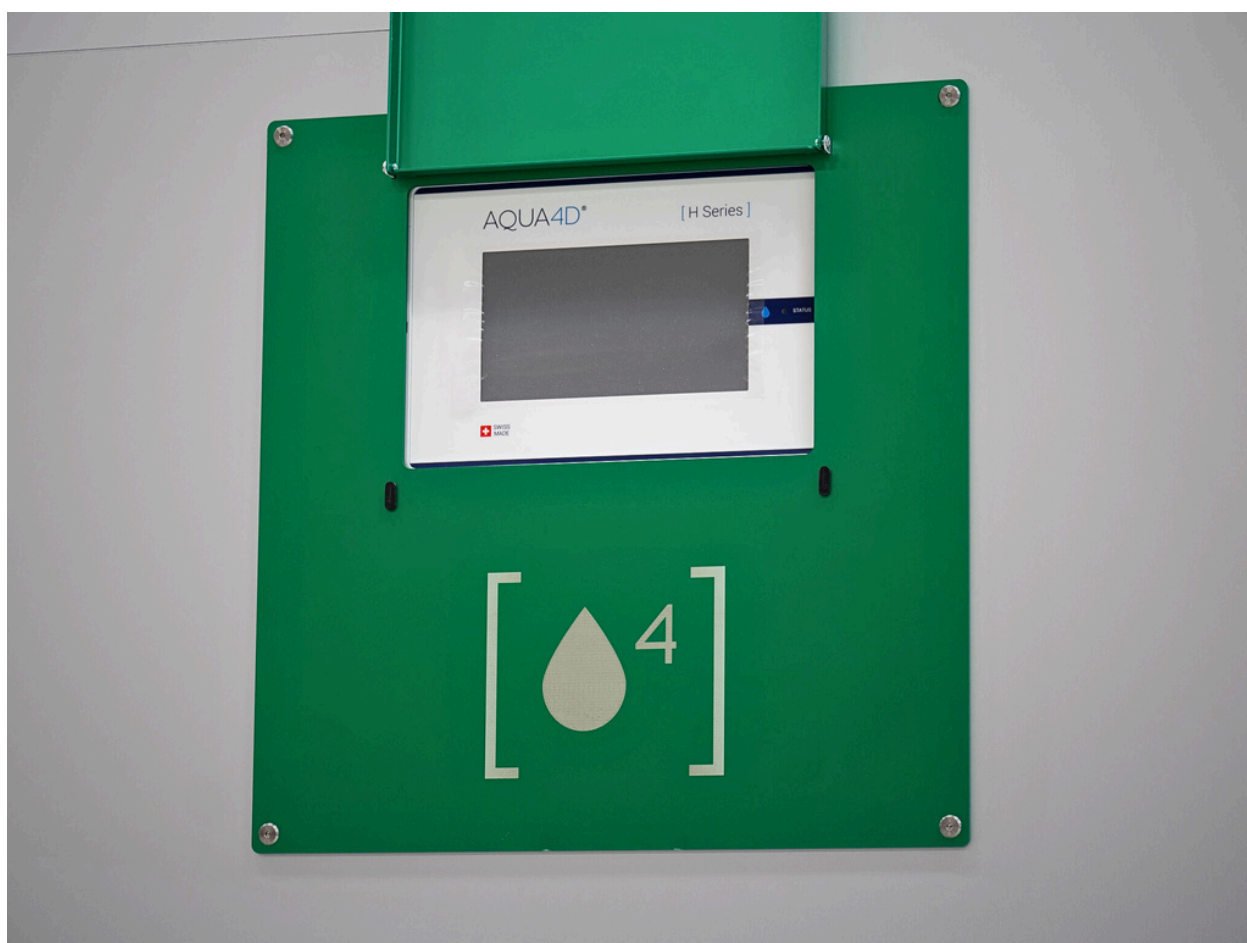

CONTROL UNIT – UTILISATION

L'unité de contrôle est préconfigurée en usine et est prête à fonctionner dès qu'elle est alimentée.

Voici une liste des paramètres qui peuvent être modifiés ou mis à jour si le besoin s'en fait sentir.

- *Langue*
- *Temps*
- *Date*
- *Nombre d'unités de traitement connectées*



Pour accéder à ces paramètres, redémarrez le CU soit en utilisant l'icône «power» sur l'écran, soit en l'éteignant et en le rallumant avec l'interrupteur électrique principal.

Le système redémarrera et vous verrez un bouton « START » sous le logo AQUA4D, appuyez sur ce bouton pour entrer dans le menu d'initialisation. (N'oubliez pas que si vous n'appuyez pas sur ce bouton, l'unité de contrôle démarrera d'elle-même en utilisant la dernière configuration connue.)

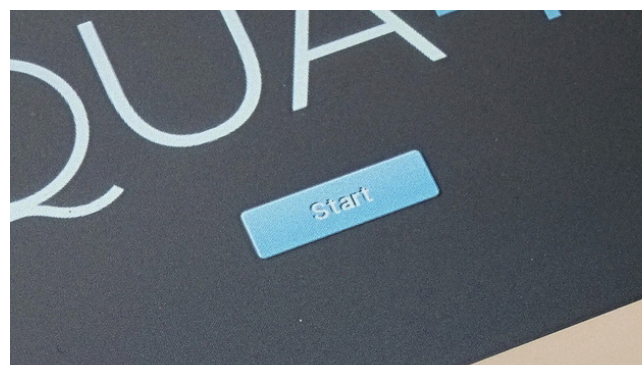

Vous serez ensuite guidé à travers les différents réglages et lorsque vous aurez terminé, l'unité de contrôle passera à son mode de fonctionnement normal.

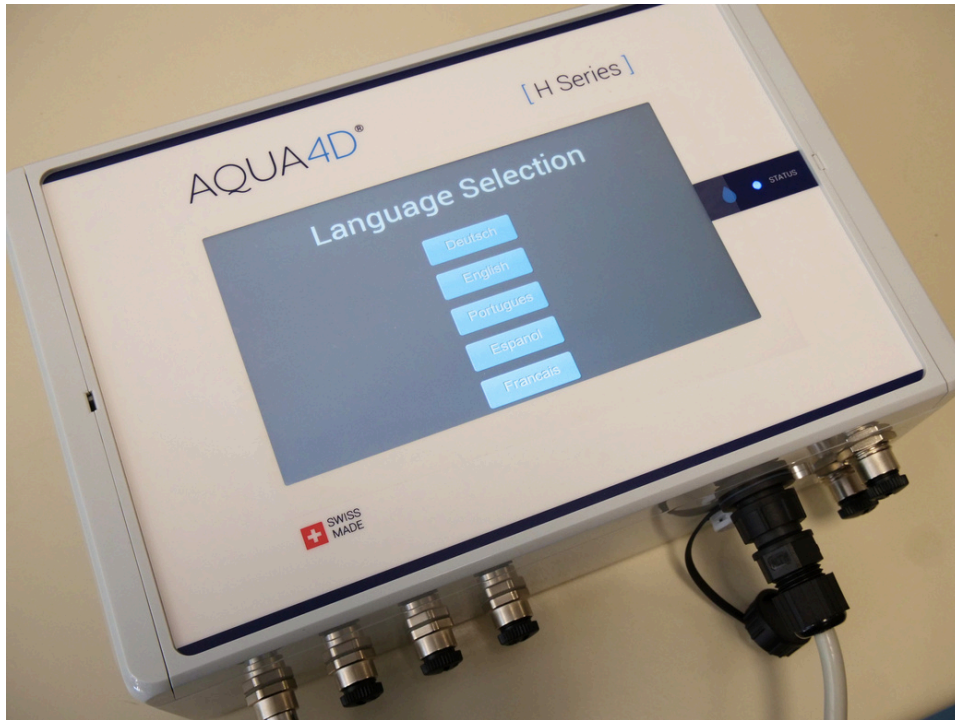

Sélection de la langue

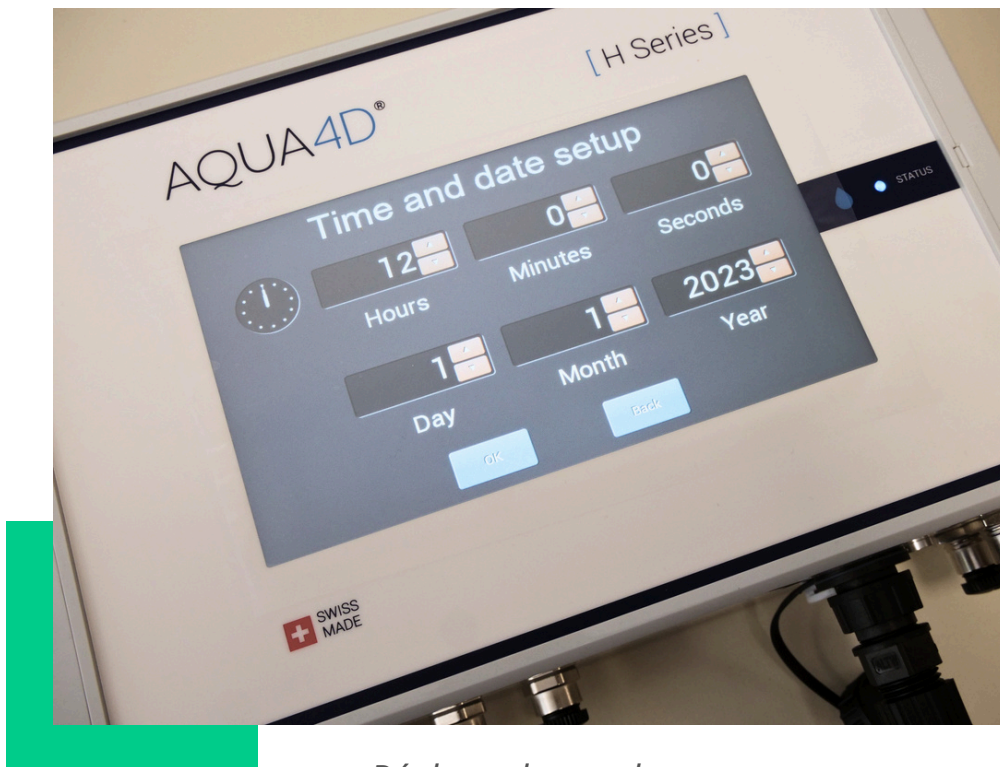

Réglage date et heure

PARAMÈTRES



Pour accéder au menu des paramètres, appuyez sur l'icône "paramètres" et entrez le code **111**.



Les options suivantes peuvent être alors modifiées :

- Heure
- Date
- Langue
- Réinitialisation d'usine



DÉPANNAGE

L'écran de l'unité de contrôle reste sombre et le voyant « statut » est éteint
Vérifiez que l'alimentation est allumée et que le câble d'alimentation est correctement connecté au boîtier d'alimentation.

C'est de l'eau provenant de l'intérieur du système AQUA4D H PRO
Arrêtez l'écoulement de l'eau et contactez votre distributeur ou le support AQUA4D.

Impossible de connecter les brides

Assurez-vous que vos brides sont compatibles avec le bon diamètre DN, nous pouvons également fournir des adaptateurs si besoin.

De l'eau s'échappe d'une des brides

Utilisez votre clé dynamométrique pour vérifier que la force correcte est appliquée à tous les boulons autour des brides.

Mon problème n'est pas listé ici

Veillez contacter votre fournisseur ou le support AQUA4D et décrire votre problème.



AQUA4D

- by Planet Horizons Technologies SA -



Planet Horizons Technologies SA AQUA4D

*Ecoparc de Daval A9
3960 Sierre Suisse
+41 27 480 3035
info@aqua4d.com*

Copyright © 2024 AQUA4D® Tous droits réservés

www.aqua4d.com